

BU MODÜLÜN
KURULUMU İÇİN
GEREKLİ ARAÇLAR.









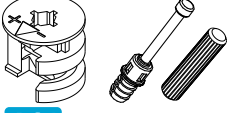

LÜTFEN !!!
ÜRÜNÜN GÖVDESİNİ
YATIK HALDE VE 2 KİŞİ
KURUNUZ.

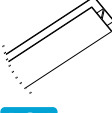

ARKA SAYFAYA BAKINIZ

AKSESUAR LİSTESİ

Minifix Takımı	3,5x18 mm. Vida	Kulp Vida	Arkalık Çıtası	Kare Ayak	Frenli Düz Menteşe	Menteşe Tabanı	Arkalık Sabitleyici	Raf Pimi	Minifix Tapa
									
A01	A02	A03	A04	A05	A06	A07	A08	A09	A10
12 Ad.	48 Ad.	2 Takım	2 Ad.	4 Ad.	4 Ad.	4 Ad.	16 Ad.	16 Ad.	16 Ad.

Sayın Müşterimiz.

Satın almış olduğunuz bu ürün sizlere ulaşmadan önce tarafımızdan tüm testlere ve kontrollere tabii tutulmuştur. Bu durumda bile taşıma sırasında bazı parçaların zarar görmesi mümkündür. Böyle bir durum ile karşılaşırsanız ürünün tamamını geri göndermeyiniz. Sadece zarar gören parçayı isteyiniz. Gerekli parçayı isterken ise servis kartına bakarak tam olarak parçayı tanımlayınız. Eksik olan parça en hızlı şekilde tarafınıza gönderilecektir. Montaja başlamadan önce kutulardan çıkan tüm parça ve aksesuarları listelere göre kontrol ediniz. Parça ve aksesuarların tam ve sağlam olduğunu tespit ettikten sonra montaja başlayınız. Montaja başlamadan önce her parçayı nemli bir bez ile temizleyiniz. Eğer birden fazla ürün aldıysanız herhangi bir karışıklığa sebep vermemek için tek bir ürün montajını yaptıktan sonra diğer ürüne geçin. Ürünleri hiç bir zaman sürterek taşımayınız. Ürünü kaldırarak ve sökerek en az iki kişi ile taşıyınız. Uzun mesafeli taşımalarda ürünü mutlaka paket ile taşıyınız. Almış olduğunuz mobilyalarınızın yüzeylerinin temizlenmesi çok kolaydır. Nemli ve sabunlu bir bez ile veya diğer ev temizleyicileriyle silmek yeterlidir. Mobilyalar aşırı sıcak, soğuk ve nemden etkilendiklerinden, mobilyanızı bu faktörlere direkt olarak temas ettirmeyiniz. Mobilyanızı amacı dışında kullanmayınız.

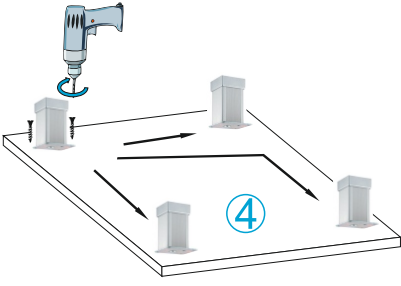
**1. İŞLEM**

Kare ayakları 4 nolu parçaya 3,5x18 vidalar ile şekildeki gibi sabitleyiniz

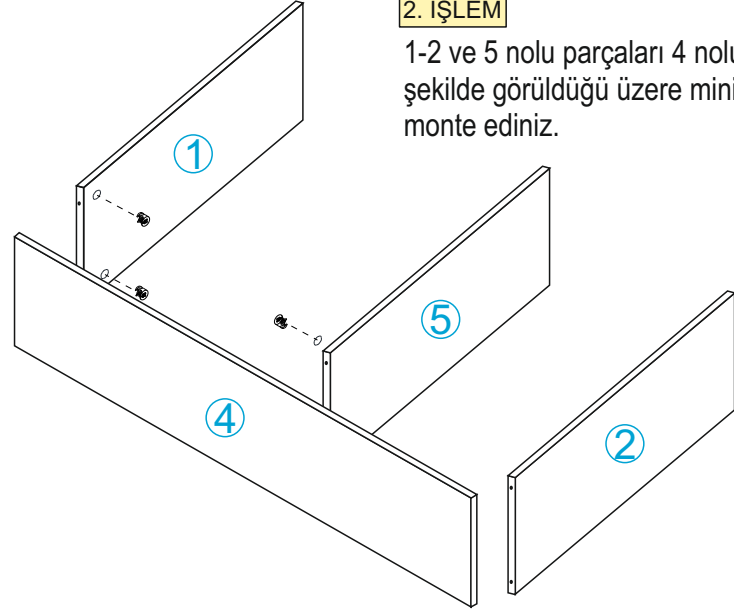
**2. İŞLEM**

1-2 ve 5 nolu parçaları 4 nolu alt tablaya şekilde görüldüğü üzere minifixlerle monte ediniz.

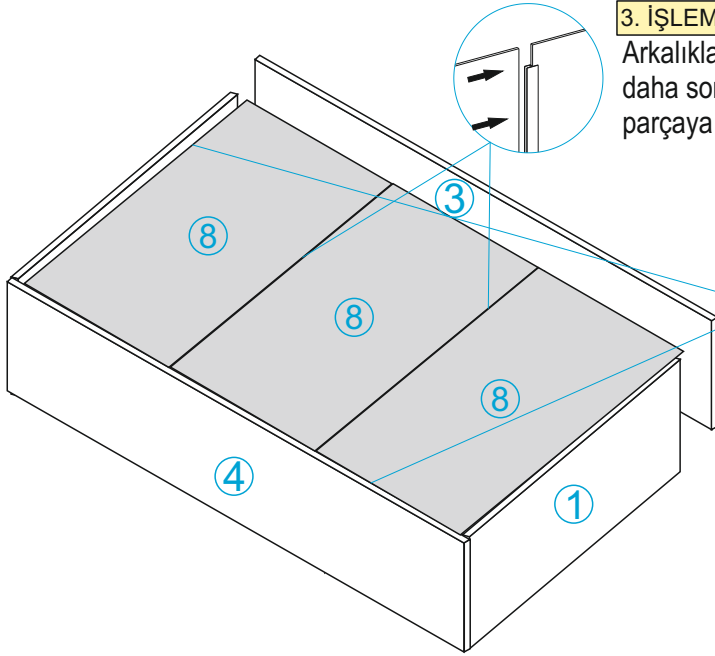
**3. İŞLEM**

Arkalıkları H çita yardımıyla birleştirerek kanallara geçiriniz daha sonra 3 nolu parçayı minifix yardımıyla 1-2 ve 5 nolu parçaya sabitleyiniz.

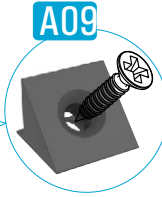
**4. İŞLEM**

Arkalıkları arkalık sabitleyiciler ile 6 şar adet alt ve üst kısma 2 şer adet sağ ve sol kısma 3,5 x 18 vidalar ile vidalayınız

5. İŞLEM

Menteşe karşılıklarını izi daha önceden belli edilen dolap yanlarına vidalayınız. Daha sonra menteşeleri izi daha önceden belli edilen dolap kapaklarına vidalayınız

6. İŞLEM

Raf pimlerini çıkıp rafları yerleştirerek montajı tamamlayınız.

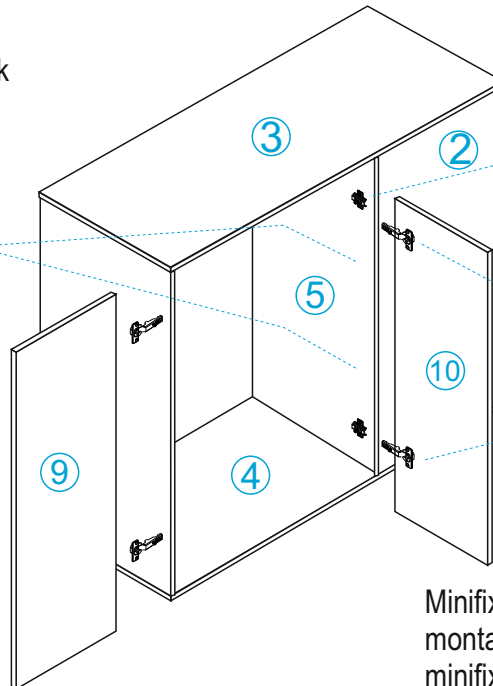
**MENTEŞE AYARLARI**

- Yukarı - Aşağı
- Sağa - Sola
- İleri - Geri

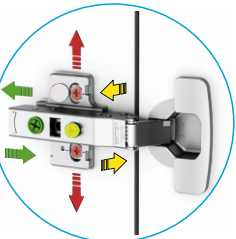

Minifix tapalarını montaj sonrası minifixlere takınız

